

**ASUS®**

**VN248HA/NA/QA**

**Nestekidenäyttö**

**Käyttöopas**

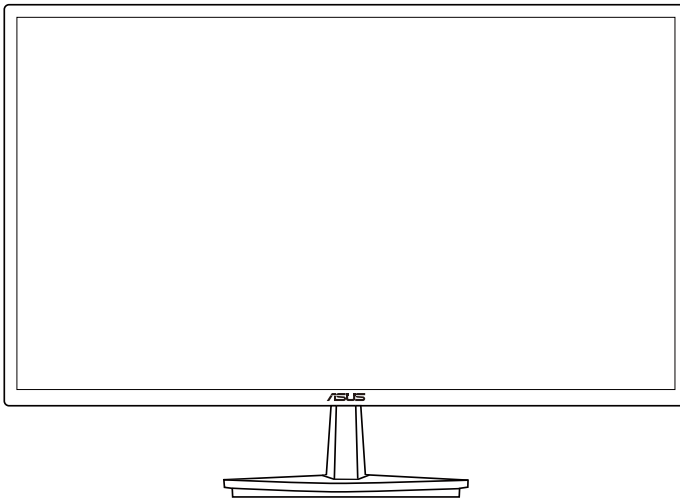

# Sisällysluettelo

Tiedoksiantoja.....	iii
Turvallisuustietoja .....	iv
Huolto ja puhdistus .....	v
1.1 Tervetuloa! .....	1-1
1.2 Pakkauksen sisältö.....	1-1
1.3 Näytön jalustan kokoaminen .....	1-2
1.4 Kaapelien liittäminen .....	1-2
1.5 Näytön johdanto.....	1-3
1.5.1 Nestekidenäyttö edestä .....	1-3
1.5.2 Nestekidenäyttö takaa .....	1-5
1.5.3 QuickFit-toiminto .....	1-6
2.1 Varren/jalustan irrottaminen (VESA-seinäkiinnitys) .....	2-1
2.2 Näytön säätö.....	2-2
3.1 Kuvaruutu (OSD) -valikko.....	3-1
3.1.1 Uudelleenmäärittäminen .....	3-1
3.1.2 Kuvaruutuvalikon johdanto.....	3-1
3.2 Tekniset tiedot.....	3-5
3.3 Vianmäärittäminen (Usein kysytyt kysymykset).....	3-6
3.4 Tuettu ajoitusluettelo .....	3-7

Tekijänoikeudet © 2014 ASUS-TEK COMPUTER INC. Kaikki oikeudet pidätetään.

Tämän ohjekirjan mitään osaa, mukaan lukien siinä kuvatut tuotteet ja ohjelmistot, ei saa kopioida, siirtää, kirjata, varastoida hakujärjestelmään tai kääntää millekään kielelle missään muodossa tai millään keinoin, lukuun ottamatta ostajan varmuuskopiona säilyttämää asiakirjaa, ilman erillistä kirjallista lupaa ASUS-TEK COMPUTER INC:ltä ("ASUS").

Tuotteen takuuta tai huoltoa ei jatketa, jos: (1) tuotetta on korjattu, mukautettu tai muutettu, jollei tällä korjauksella, mukautuksella tai muutoksella ole kirjallista valtuutusta ASUS-yritykseltä; tai (2), jos tuotteen sarjanumero on tehty lukukelvottomaksi tai se puuttuu.

ASUS TARJOAA KÄYTTÖOPPAAN "SELLAISENAAN" ILMAN MINKÄÄNLAISTA TAKUUTA, NIMENOMAISTA TAI HILJAINEN, SISÄLTÄEN MUTTEI NIIHIN RAJOITTUEN HILJAINEN TAKUUN KAUPALLISESTI HYVÄKSYTTÄVÄSTÄ LAADUSTA TAI SOVELTUVUUDESTA TIETTYYN TARKOITUKSEEN. MISSÄÄN TILANTEESSA ASUS, SEN JOHTAJAT, TYÖNTEKIJÄT TAI EDUSTAJAT EIVÄT VOI OLLA VASTUUSSA MISTÄÄN EPÄSUORISTA, ERITYISISTÄ, SATUNNAISISTA TAI SEURAUKSELLISISTA VAHINGOISTA (MUKAAN LUKIEN LIIKEVOITTOJEN TAI LIIKETOIMIEN MENETYS, TIETOJEN MENETYS TAI LIIKETOIMIEN KESKEYTYMINEN TAI MUU VASTAAVA), VAIKKA ASUS OLISI SAANUT TIEDOT SELLAISTEN VAHINKOJEN MAHDOLLISUUDESTA TÄMÄN OHJEKIRJAN TAI TUOTTEEN MAHDOLLISTEN VIRHEIDEN TAI VIKOJEN TAKIA.

TÄMÄN KÄYTTÖOPPAAN SISÄLTÄMÄT TIEDOT OVAT VAIN TIEDOKSI JA NE VOIVAT MUUTTUA KOSKA TAHANSA ILMAN ERILLISTÄ HUOMAUTUSTA EIKÄ NIITÄ VOI PITÄÄ SITOUMUKSENA ASUKSELTA. ASUS EI OLE MISSÄÄN VASTUUSSA MAHDOLLISISTA VIRHEISTÄ TAI EPÄTARKKUUKSISTA, JOITA TÄSSÄ OHJEKIRJASSA SAATTAO OLLA, MUKAAN LUKIEN SIINÄ KUVATUT TUOTTEET JA OHJELMAT.

Tässä ohjekirjassa esiintyvät tuotteet ja yritysnimet saattavat olla omistajiensa rekisteröimiä tavaramerkkejä tai tekijänoikeuksia, ja niitä käytetään vain tunnistamiseen tai selittämiseen ja omistajien hyödyksi ilman aikeita rikkomuksiin.

# Tiedoksiantoja

## FCC-lausunto

Tämä laite on FCC sääntöjen kohdan 15 mukainen. Käyttö täyttää seuraavat kaksi ehtoa:

- Tämä laite ei saa aiheuttaa haitallista häiriötä, ja
- Tämän laitteen tulee hyväksyä kaikki vastaanotettu häiriö, mukaan lukien häiriö, joka voi aiheuttaa ei-toivottuja toimintoja.

Tämä laite on testattu ja sen on havaittu toimivan digitaalilaitteiden luokan B rajoissa, jotka on määritelty FCC:n sääntöjen kohdassa 15. Nämä rajoitukset on suunniteltu antamaan kohtuullisen suojan vahingollisia sivuvaikutuksia vastaan kotikäytössä. Tämä laite tuottaa, käyttää ja voi säteillä energiaa radiotaajuudella, ja jos sitä ei ole asennettu tai käytetä valmistajan ohjeiden mukaan, se voi aiheuttaa vahingollista häirintää radioliikenteelle. On kuitenkin mahdollista, että häiriöitä esiintyy tietyn asennuksen yhteydessä. Jos tämä laite aiheuttaa häiriöitä radio- tai televisiovastaanottimissa, jotka voi päätellä sammuttamalla ja käynnistämällä laitetta, on suositeltavaa yrittää korjata häiriötä yhdellä tai useammalla seuraavista keinoista:

- Käännä tai siirrä vastaanottimen antennia.
- Lisää laitteen ja vastaanottimen välimatkaa.
- Liitä laite pistorasiaan, joka on eri virtapiirissä kuin vastaanotin.
- Pyydä neuvoja myyjältä tai kokeneelta radio- ja tv-asentajalta.



Energy Star®-yhteistyökumppanina yrityksemme on määrittänyt tämän tuotteen olevan energiatehokkuudeltaan Energy Star®-ohjeiden mukainen.

## Kanadan viestintäviraston lausunto

Tämä digitaalilaitte ei ylitä Luokan B digitaalilaitteille asetettuja radiokohinan rajoituksia, jotka on määritetty Kanadan viestintäviraston radiohäiriösäännöksissä.

Tämä Luokan B digitaalilaitte on Kanadan ICES-003-säännösten mukainen.

## Turvallisuustietoja

- Lue huolellisesti kaikki toimitukseen kuuluvat asiakirjat ennen näytön asettamista.
- Estääksesi tulipalon tai sähköiskun vaaran älä koskaan altista näyttöä sateelle tai kosteudelle.
- Älä koskaan yritä avata näytön koteloa. Näytön sisällä oleva vaarallisen korkea jännite voi johtaa vakavaan fyysiseen vammaan.
- Jos virtalähde on rikkoutunut, älä yritä korjata sitä itse. Ota yhteys pätevään huoltoteknikkoon tai jälleenmyyjään.
- Ennen kuin käytät tuotetta, varmista, että kaikki kaapelit on liitetty oikein, ja että virtakaapelit eivät ole vahingoittuneet. Jos havaitset mitä tahansa vahinkoja, ota heti yhteys jälleenmyyjään.
- Kotelon takana ja päällä olevat aukot ja raot on tarkoitettu ilmanvaihtoon. Älä tuki näitä aukkoja. Älä koskaan aseta tätä tuotetta lähelle lämpöpatteria tai lämmönlähdettä, jollei kunnollisesta ilmanvaihdosta ole huolehdittu.
- Näyttöä tulee käyttää vain näytön arvokilvessä osoitetulla virtalähteellä. Jollet ole varma, onko käytössäsi kotitalouksissa käytettävä virta, ota yhteys jälleenmyyjään tai paikalliseen sähköyhtiöön.
- Käytä asianmukaista virtapistoketta, joka on paikallisten sähköstandardien mukainen.
- Älä ylikuormita jatkopistorasioita ja jatkojohtoja. Ylikuormitus voi johtaa tulipaloon tai sähköiskuun.
- Vältä pölyä, kosteutta ja äärimmäisiä lämpötiloja. Älä aseta näyttöä paikkaan, jossa se voi kastua. Sijoita näyttö vakaalle alustalle.
- Irrota näyttö verkkovirrasta ukonilman ajaksi, tai kun sitä ei käytetä pitkään aikaan. Tämä suojelee näyttöä ylijännitteen aiheuttamilta vahingoilta.
- Älä koskaan työnnä esineitä tai kaada mitään nestettä näytön kotelon aukkoihin.
- Varmista näytön tyydyttävä toiminta käyttämällä sitä vain UL listed -tietokoneiden kanssa, joissa on asianmukaisesti määritetyt 100–240 V AC -merkinnällä varustetut pistorasiat.
- Seinäpistoke on asennettava laitteen lähelle ja helposti saatavilla olevaan paikkaan
- Jos näytössä ilmenee teknisiä ongelmia, ota yhteys pätevään huoltoteknikkoon tai jälleenmyyjään.

## Huolto ja puhdistus

- Ennen kuin nostat tai sijoitat näytön uuteen paikkaan, on parempi irrottaa kaapelit ja virtajohto. Sijoita näyttö uuteen paikkaan oikealla nostotekniikalla. Kun nostat tai kannat näyttöä, pidä kiinni näytön reunoista. Älä nosta näyttöä telineestä tai virtajohdosta.
- Puhdistus. Sammuta näyttö ja irrota virtajohto. Puhdista näytön pinta nukkaamattomalla, hankaamattomalla liinalla. Piintyneet tahrat voi poistaa miedolla puhdistusaineliuksella kostutetulla liinalla.
- Vältä käyttämästä alkoholia tai asetonia sisältäviä puhdistusaineita. Käytä nestekidenäytön puhdistukseen tarkoitettua puhdistusainetta. Älä koskaan suihkuta puhdistusainetta suoraan näyttöön, sillä sitä voi tippua näytön sisään, mikä voi aiheuttaa sähköiskun.

### Seuraavat näytön oireet ovat normaaleita:

- Näyttö voi vilkkua ensimmäisen käytön aikana loistelampun luonteesta johtuen. Kytke virtakytkin pois päältä ja uudelleen päälle varmistaaksesi, että vilkunta häviää.
- Saatat havaita vähäistä kirkkauden epätasaisuutta käyttämäsi työpöydän taustakuvaan.
- Kun sama kuva on näytössä tuntikausia, edellisen näytön jälkikuva saattaa pysyä näkyvässä, kun näytetään uusi kuva. Näyttö toipuu hitaasti tai voit kytkeä virtakytkimen pois päältä muutamaksi tunniksi.
- Jos näyttö muuttuu mustaksi tai vilkkuu tai et voi enää työskennellä näytön kanssa, ota yhteys jälleenmyyjään tai huoltokeskukseen vian korjaamiseksi. Älä yritä korjata näyttöä itse!

### Tässä oppaassa käytetyt merkintätavat



**VAROITUS:** Tietoja, jotka estävät sinua vahingoittamasta itseäsi, kun yrität suorittaa jotakin tehtävää.



**VAROITUS:** Tietoja, jotka estävät sinua vahingoittamasta osia, kun yrität suorittaa jotakin tehtävää.



**TÄRKEÄÄ:** Tietoja, joita sinun TÄYTYY noudattaa tehtävän loppuun suorittamiseksi.



**HUOMAA:** Vihjeitä ja lisätietoja avuksi tehtävän loppuun suorittamisessa.

## Lisätietojen saaminen

Katso seuraavista lähteistä lisätietoja sekä tuote- ja ohjepäivityksiä.

### 1. **ASUS-verkkosivustot**

ASUS-yrityksen maailmanlaajuiset verkkosivustot tarjoavat päivitettyjä tietoja ASUS-laitteisto ja -ohjelmistotuotteista. Katso **<http://www.asus.com>**

### 2. **Valinnaiset asiakirjat**

Tuotteen pakkaus saattaa sisältää jälleenmyyjän lisäämiä valinnaisia asiakirjoja. Nämä asiakirjat eivät sisälly vakiopakkaukseen.

## 1.1 Tervetuloa!

Kiitos, kun ostit ASUS®-nestekidenäytön!

Uusin ASUS-laajakuvanestekidenäyttö tarjoaa terävämmän, leveämmän ja kirkkaamman näytön sekä joukon ominaisuuksia, jotka parantavat katselukokemustasi.

Näiden ominaisuuksien ansiosta pystyt nauttimaan näytön tarjoamasta käyttömukavuudesta ja ihastuttavasta visuaalisesta kokemuksesta.

## 1.2 Pakkauksen sisältö

Tarkista, että pakkauksessa ovat seuraavat nimikkeet:

- ✓ Nestekidenäyttö
- ✓ Näytön jalusta
- ✓ Pikaohje
- ✓ Takuukortti
- ✓ Virtajohto
- ✓ 1x VGA-kaapeli
- ✓ 1x audiokaapeli (valinnainen)
- ✓ 1x HDMI-kaapeli (valinnainen)
- ✓ 1x DVI-kaapeli (valinnainen)
- ✓ 1x DP-kaapeli (valinnainen)



- 
- Jos jokin yllä olevista nimikkeistä on vaurioitunut tai puuttuu, ota heti yhteys jälleenmyyjään.
-

## 1.3 Näytön jalustan kokoaminen

1. Kiinnitä varsi alustaan.
2. Aseta lukko jalustan loveen.
3. Varren pää näkyy tulee hieman ulos jalustasta. Sitä ei tarvitsee työntää sisään.
4. Kiinnitä varsi alustaan tiukasti ruuveilla.

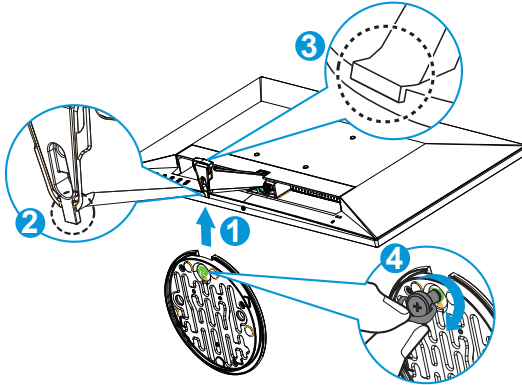

- Suosittelemme, että peität pöydän pinnan pehmeällä kankaalla estääksesi näytön vahingoittumisen.

## 1.4 Kaapelien liittäminen

Liitä tarvitsemasi kaapelit perustuen kappaleeseen 1.5.2, sivut 1-5.

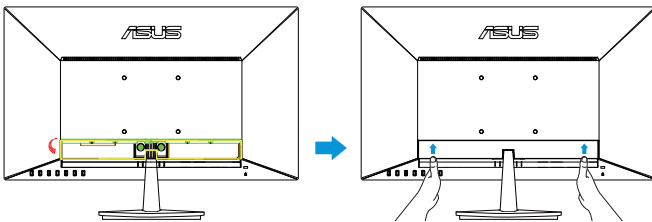



- Käännä IO-portin kanta ylöspäin kaapelien kytkemistä varten. Kun olet kytkenyt kaapelit, aseta kansi takaisin ja paina se ylöspäin alkuperäiseen asentoonsa peukalot kannen molemmilla puolilla.





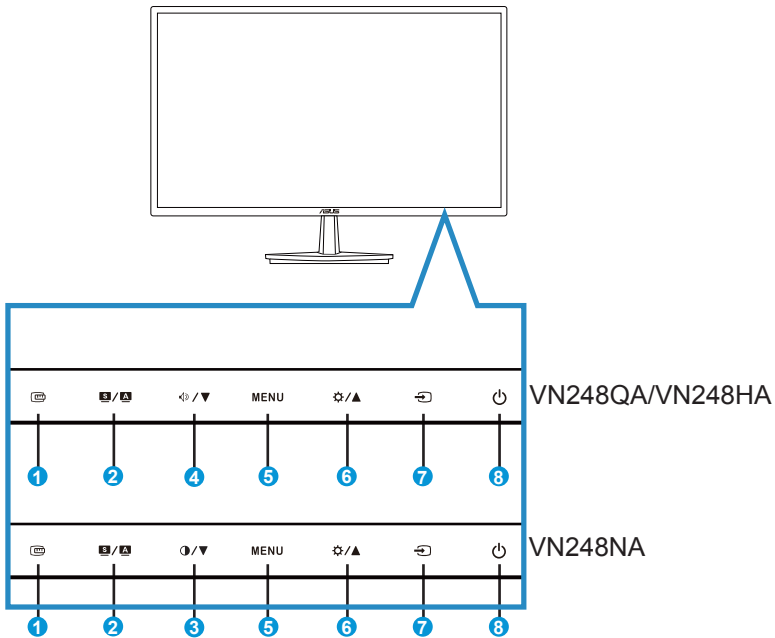



# 1.5 Näytön johdanto

## 1.5.1 Nestekidenäyttö edestä



1.  QuickFit-painike:
  - Tämä on pikanäppäin, jolla voi aktivoida kohdistamiseen tarkoitetun **QuickFit**-toiminnon.
  - **QuickFit**-toiminto sisältää 7 sivua yleisiä ristikkokuvia, paperikokoja ja kuvakokoja. Katso lisätietoja sivulta .
2.  -painike:
  - Säädä kuvan optimaalinen sijainti, kello ja vaihe automaattisesti pitämällä painiketta painettuna pitkään (2-4 sekuntia) (vain VGA-malli).
  - Käytä tätä pikanäppäintä vaihtaaksesi kahdeksan esiasetetun videotilan väliillä (**Scenery (Näkymä)**, **Standard (Vakio)**, **Theater (Teatteri)**, **Game (Peli)**, **Night View (Yönäkymä)**, **sRGB**, **Reading (Luku)** ja **Darkroom (Pimiö)**) älykkäällä SplendidPlus-videoteknologialla.
  - Poistu kuvaruutuvalikosta tai siirry takaisin edelliseen valikkoon, kun kuvaruutuvalikko on aktiivinen.

3. -painike:
  - Vähennä tällä painikkeella valitun toiminnon arvoa tai siirry seuraavaan toimintoon.
  - Tämä on myös pikanäppäin Kontrastin säätöön.
4. -painike:
  - Vähennä tällä painikkeella valitun toiminnon arvoa tai siirry seuraavaan toimintoon.
  - Tämä on myös pikanäppäin Äänenvoimakkuuden säätöön.
5. MENU -painike:
  - Siirry OSD -valikkoon tätä painiketta painamalla.
  - Paina tätä painiketta vahvistaaksesi/valitaksesi kuvakkeen (toiminto), joka on valittu, kun OSD -valikko on aktivoitu.
  - Paina tätä painiketta yli viisi sekuntia ottaaksesi näppäinlukkotoiminnon käyttöön tai pois käytöstä.
6.  / -painike:
  - Lisää tällä painikkeella valitun toiminnon arvoa tai siirry edelliseen toimintoon.
  - Tämä on myös pikanäppäin Kirkkauden säätöön.
7.  Input Select (Tulon valinta)-painike:
  - Käytä tätä pikanäppäintä vaihtaaksesi VGA-, DVI (VN248NA) -, HDMI (VN248HA/VN248QA) -, DisplayPort (VN248QA) -tulosahtaalien välillä.
8.  Virtapainike/virran merkkivalo:
  - Kytke tätä näppäintä painamalla näytön virta päälle/pois.
  - Virran merkkivalon värin selitykset näkyvät seuraavassa taulukossa.

Tila	Kuvaus
Valkoinen	Päällä
Keltainen	Valmiustila
Pois päältä	Pois päältä

## 1.5.2 Nestekidenäyttö takaa

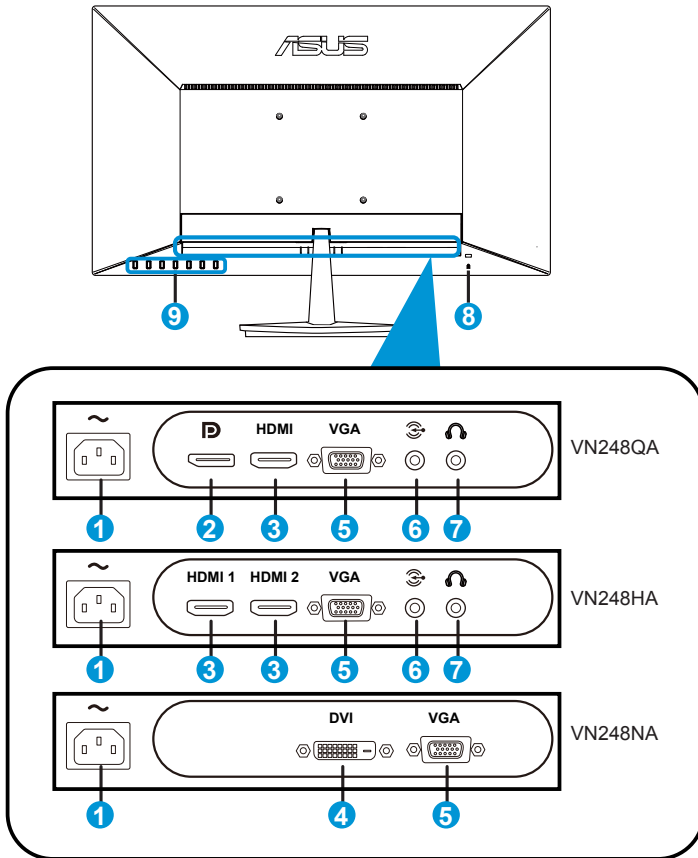

1. Vaihtovirtapistorasias
2. DisplayPort
3. HDMI-portti
4. DVI-portti
5. VGA-portti
6. Äänituloportti
7. Kuulokelähtöportti
8. Kensington-lukko
9. Ohjauspainikkeet

### 1.5.3 QuickFit-toiminto

QuickFit-toiminnolla on kolme kuviota: (1) Ruudukko (2) Paperikoko (3) Valokuvakoko.

1. Ruudukkokuvio: Helpottaa suunnittelijoiden ja käyttäjien sisällön organisointia ja sivun asettelua yhdenmukaisen näkymän ja tunnun saavuttamista.

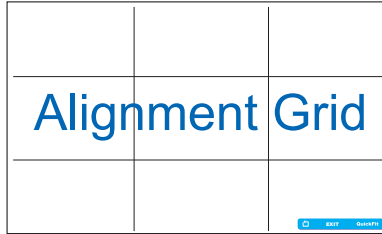

2. Paperikoko: Antaa käyttäjien tarkastella asiakirjoja näytöllä reaalikokoisina.

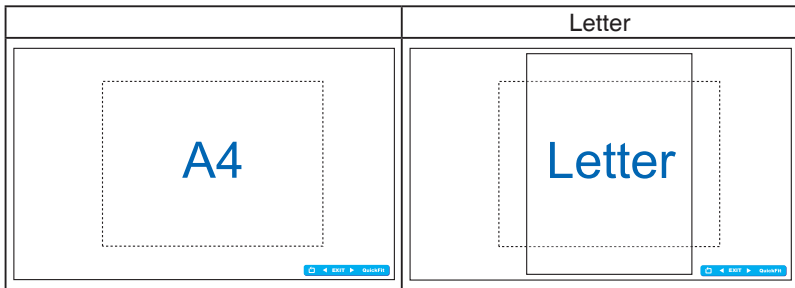

3. Valokuvakoko: Antaa valokuvaajien ja muiden käyttäjien katsoa ja muokata tarkasti valokuvia näytöllä reaalikokoisina.

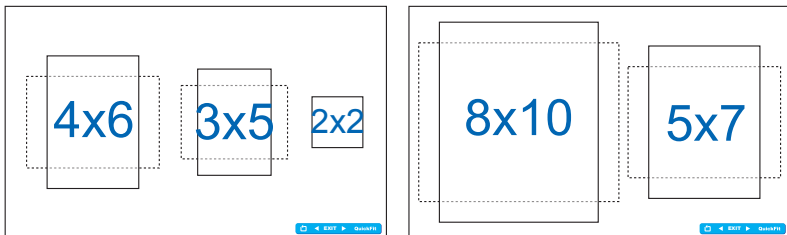

## 2.1 Varren/jalustan irrottaminen (VESA-seinäkiinnitys)

Tämän näytön irrotettava jalusta on suunniteltu erityisesti VESA-seinäkiinnitystä varten.

1. Irrota virta- ja signaalikaapelit. Aseta varovasti näytön etupuoli puhdasta pöytätasoa vasten.
2. Löysää jalustan pohjassa oleva ruuvi sormillasi ja irrota jalustan pohja.
3. Tai myös käyttää suoraan ruuvitalttaa näytön jalustaa kiinnittävien ruuvien irrottamiseen, jonka jälkeen voit irrottaa jalustan näytöstä.



- Suosittelemme, että peität pöydän pinnan pehmeällä kankaalla estääksesi näytön vahingoittumisen.
- Pidä kiinni alustasta irrottaessasi ruuveja.

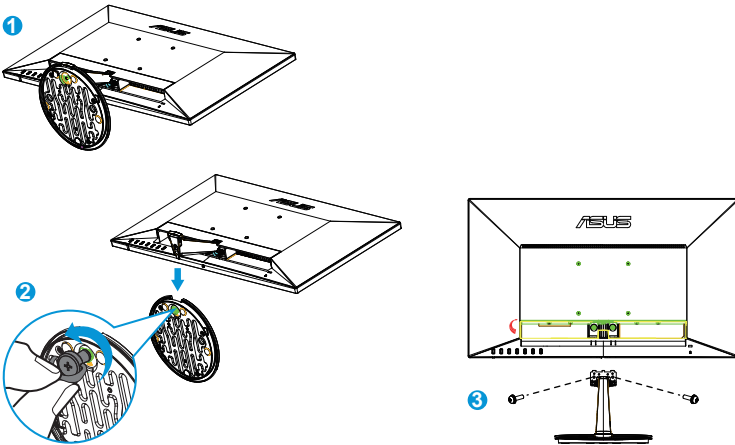

- VESA-seinäkiinnityssarja (100 x 100 mm) on hankittava erikseen.
- Käytä vain UL Listed -seinäkiinnityskannattimia, joiden minimipaino/-kuorma on 22,7 Kg (Ruuvikoko: M4 x 10 mm).

## 2.2 Näytön säätö

- Suosittelemme optimaalisen katselukulman säätämistä varten, että katsot ensin pystysuorassa olevaa näyttöä ja säädät sen sitten itsellesi parhaiten sopivaan kulmaan.
- Pidä kiinni jalustasta estääksesi näyttöä kaatumasta katselukulmaa vaihtaessasi.
- Voit säätää näytön kulmaa välillä  $-5^{\circ}$  -  $20^{\circ}$ .

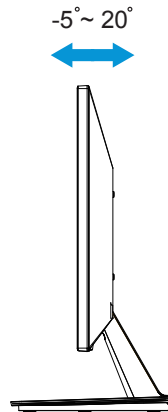

## 3.1 Kuvaruutu (OSD) -valikko

### 3.1.1 Uudelleenmäärittys

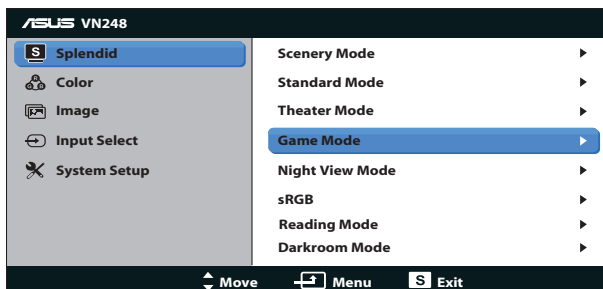

1. Aktivoi kuvaruutuvalikko painamalla MENU -painiketta.
2. Navigoi toimintojen välillä painamalla ▼- ja ▲ -painiketta. Korosta ja aktivoi haluttu toiminto painamalla MENU -painiketta. Jos valitulla toiminnolla on alivalikko, voit navigoida alivalikon toimintojen välillä painamalla ▼- ja ▲ -painiketta uudelleen. Korosta ja aktivoi haluttu alivalikkotoiminto painamalla MENU -painiketta.
3. Voit muuttaa valitun toiminnon asetuksia painamalla ▼- ja ▲ -painiketta.
4. Poistu kuvaruutuvalikosta painamalla **S** / **A** -painiketta. Voit säätää kaikkia muita toimintoja toistamalla vaiheet 2 ja 3.

### 3.1.2 Kuvaruutuvalikon johdanto

#### 1. Splendid

Tämä toiminto sisältää kahdeksan toimintoa, joista voit valita tarpeesi mukaan. Kussakin tilassa on nollausvalinta, joka mahdollistaa asetuksesi säilyttämisen tai paluun esiasetettuun tilaan.

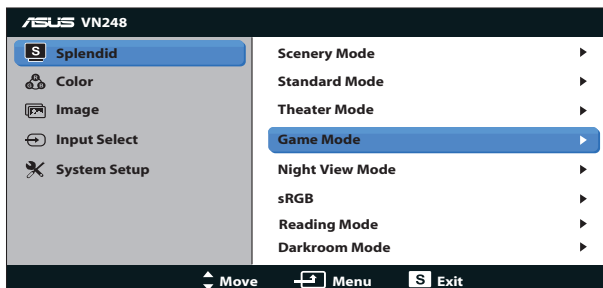

- **Scenery Mode (Näkymätila):** Tämä on paras näkymävalinta näytettäessä valokuvia älykkäällä SplendidPlus-videoteknologialla.

- **Standard Mode (Vakiotila):** Tämä on paras valinta asiakirjan muokkaukseen älykkäällä SplendidPlus-videoteknologialla.
- **Theater Mode (Teatteritila):** Tämä on paras valinta elokuvien katseluun älykkäällä SplendidPlus-videoteknologialla.
- **Game Mode (Pelitila):** Tämä on paras valinta pelien pelaamiseen älykkäällä SplendidPlus-videoteknologialla.
- **Night View Mode (Yökatselutila):** Tämä on paras valinta pimeitä näkymiä sisältävien pelien pelaamiseen tai pimeitä kohtauksia sisältävien elokuvien katseluun älykkäällä SplendidPlus-videoteknologialla.
- **sRGB Mode (sRGB-tila):** Tämä on paras valinta kuvien ja grafiikan katsomiseen tietokoneelta.
- **Reading Mode (Lukutila):** Tämä on paras valinta kirjan lukemiseen älykkäällä SplendidPlus-videoteknologialla.
- **Darkroom Mode (Pimiötila):** Tämä on paras valinta hämärässä valaistuksessa älykkäällä SplendidPlus-videoteknologialla.



- Standard Mode (Vakiotila) -tilassa asetukset Saturation (Värikylläisyys), SkinTone (Ihonväri), Sharpness (Terävyys) ja ASCR eivät ole käyttäjän määritettävissä.
- sRGB-tilassa asetukset Saturation (Värikylläisyys), Color Temp (Väriämpötila), SkinTone (Ihonväri), Sharpness (Terävyys), Brightness (Kirkkaus), Contrast (Kontrasti) ja ASCR eivät ole käyttäjän määritettävissä.

## 2. Color (Väri)

Valitse haluamasi kuvan väri tällä toiminnolla.

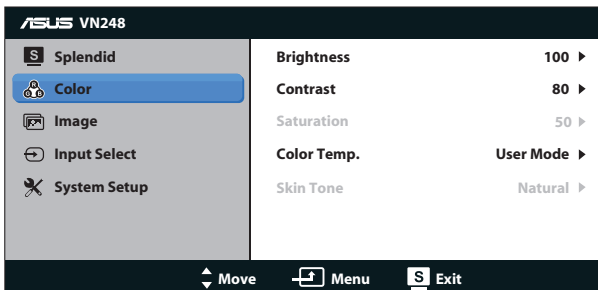

- **Brightness (Kirkkaus):** Säätöalue on 0-100. / -painike on myös tämän toiminnon aktivoiva pikanäppäin.
- **Contrast (Kontrasti):** Säätöalue on 0-100.
- **Saturation (Värikylläisyys):** Säätöalue on 0-100.
- **Color Temp. (Väriämpötila):** Sisältää kolme esiasetettua väritilaa (Cool (Kylmä), Normal (Normaali), Warm (Lämmin)) ja yhden User (käyttäjän) tilan.
- **Skin Tone (Ihon sävy):** Sisältää kolme väritilaa: Reddish (Punertava), Natural (Luonnollinen) ja Yellowish (Kellertävä).





- User Mode (Käyttäjätila) -valinnassa värit R (Punainen), G (Vihreä) ja B (Sininen) ovat käyttäjän määritettävissä. Säädettävä alue on 0-100.

### 3. Image (Kuva)

Voit säätää tästä päätoiminnosta kuvan Sharpness (terävyyttä), Trace Free -toimintoa, Aspect Control (kuvasuhdetta), ASCR:ää, Position (sijaintia) (vain VGA) ja Focus (tarkennusta) (vain VGA).

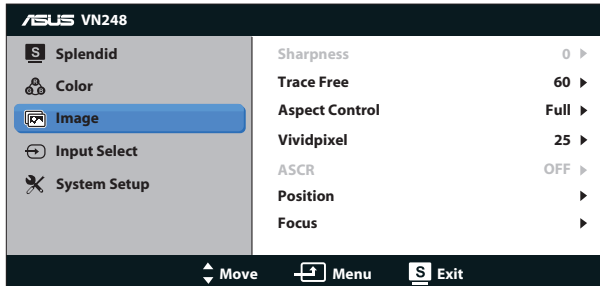

- **Sharpness (Terävyys):** Säätää kuvan terävyyttä. Säätöalue on 0-100.
- **Trace Free:** Nopeuttaa vasteaikaa Over Drive -teknologialla. Säätöalue on hitaimmasta 0:sta nopeimpaan 100:aan.
- **Aspect Control (Kuvasuhteen säätö):** Voit säätää kuvasuhteeksi "Full (Täysi)", "4:3" tai "OverScan".
- **Vividpixel:** ASUKSEN oma teknologia, joka tuottaa luonnollisen visuaalisuuden kokemuksen kristallinkirkkailla ja paljon yksityiskohtia sisältävällä kuvalla. Säätöalue on 0-100.
- **ASCR:** Ota dynaaminen kontrastisuhdetoiminto käyttöön tai pois käytöstä valitsemalla **ON (Päälle)** tai **OFF (Pois päältä)**.
- **Position (Sijainti):** Säätää kuvan vaakasuuntaista (**H-Position (Vaakasijainti)**) ja pystysuuntaista (**V-Position (Pystysijainti)**) sijaintia. Säätöalue on 0-100 (Käytettävissä vain VGA-tulolla).
- **Focus (Tarkennus):** Vähentää kuvan pysty- ja vaakarivien kohinaa säätämällä vaihetta (**Phase (Vaihe)**) ja taajuutta (**Clock (Kello)**) erikseen. Säätöalue on 0-100 (Käytettävissä vain VGA-tulolla).



- 4:3 on käytettävissä vain, kun tulolähde on 4:3-muotoa. OverScan on käytettävissä vain HDMI-tulolähteellä.
- Phase (Vaihe) säätää pikselikellosignaalin vaihetta. Jos se on säädetty väärin, näytössä näkyy vaakasuuntaisia häiriöitä.
- Clock (Kello) (pikselitaajuus) ohjaa skannattujen pikselien määrää yhdessä vaakasuuntaisessa pyyhkäisyssä. Jos taajuus ei ole oikea, näytössä näkyy pystysuuntaisia raitoja kuva ei näy oikeassa suhteessa.

#### 4. Input Select (Tulon valinta)

Käytä tätä pikanäppäintä vaihtaaksesi VGA,- DVI (VN248NA) -, HDMI (VN248HA/VN248QA) -, DisplayPort (VN248QA) -tulosignaalien välillä.

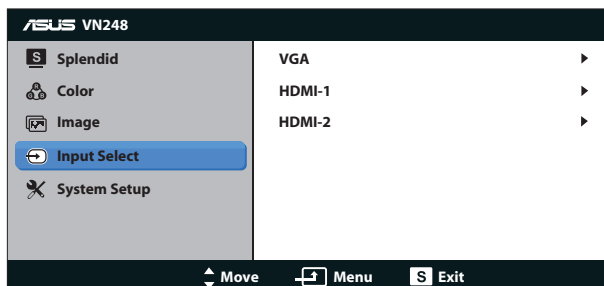

#### 5. System Setup (Järjestelmän asetus)

Säätää järjestelmän määrittymisen.

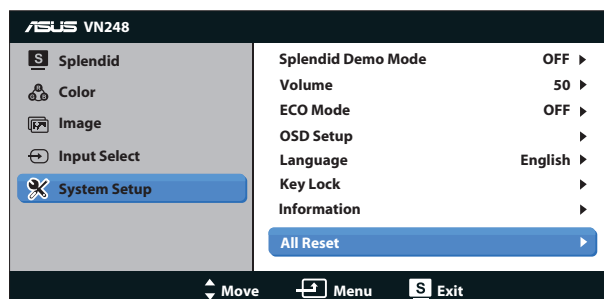



- **Splendid Demo Mode (Splendid-demotila):** Aktivoi Splendid-toiminnon demotilan.
- **Volume (Äänenvoimakkuus):** Säätää kaiuttimen tai kuulokkeen äänenvoimakkuuden tasoa. Säätöalue on 0-100.
- **ECO Mode (Ekologia-tila):** Aktivoi ekologia-tilan virransäästöä varten.
- **OSD Setup (Kuvaruutuvalikon asetus):** Säätää kuvaruutuvalikonäytön asetuksia **H-Position (Vaakasijainti)**, **V-Position (Pystysijainti)**, **OSD Timeout (Kuvaruutuvalikon aikakatkaaisu)**, **DDC/CI** ja **Transparency (Läpikuultavuus)**.
- **Language (Kieli):** Valitsee kuvaruutuvalikon kielen. Vaihtoehdot ovat: **englanti, ranska, saksa, espanja, italia, hollanti, venäjä, perinteinen kiina, yksinkertaistettu kiina, japani, farsi, thai, indonesia, puola, turkki, portugali, tšekki, kroatia, unkari, romanian ja korea.**
- **Key Lock (Näppäinlukitus):** Kaikkien toimintinäppäinten ottamiseen pois käytöstä. Paina MENU-painiketta yli viisi sekuntia peruaksesi näppäinlukkotoiminnon.
- **Information (Tiedot):** Näyttää näytön tiedot.
- **All Reset (Nollaa kaikki):** Valitse **"Yes (Kyllä)"**, jos haluat palauttaa kaikki asetukset tehdasasetustilaan.

## 3.2 Tekniset tiedot

Malli	VN248HA	VN248NA	VN248QA
Paneelin koko	Leveys 23,8" (60,45 cm)		
Maksimiresoluutio	1920 x 1080		
Kirkkaus (Tyyp.)	250 cd/m <sup>2</sup>		
Sisäinen kontrastisuhte (Tyyp.)	1000:1		
Katselukulma (CR≤10)	178° (P) ; 178° (V)		
Näyttövärit	16,7 M		
Vasteaika (Tyyp.)	5 ms (harmaasta harmaaseen)		
D-Sub-tulo	Kyllä		
DVI-tulo	Ei	Kyllä	Ei
HDMI-tulo	Kyllä	Ei	Kyllä
DisplayPort-tulo	Ei	Ei	Kyllä
Virta päällä -virrankulutus	35 W		
Kaiutin	Kyllä	Ei	Kyllä
Kuuloke	Kyllä	Ei	Kyllä
Virransäästötila	< 0,5 W		
Virta pois -tila	< 0,5 W		
Kallistus	-5° ~ +20°		
VESA-seinäkiinnitys	Kyllä (100 mm x 100 mm)		
Fyysiset mitat (l x k x s)	554,5 x 393 x 194,2 mm		
Pakkauksen mitat (l x k x s)	610 x 476 x 130 mm		
Nettopaino (noin)	4,3 kg		
Bruttopaino (noin)	6,4 kg		
Nimellisjännite	Vaihtovirta 100~240 V (sisäinen)		

\*Tekniset tiedot voivat muuttua ilman ilmoitusta.

### 3.3 Vianmääritys (Usein kysytyt kysymykset)

Ongelma	Mahdollinen ratkaisu
Virran merkkivalo ei pala	<ul style="list-style-type: none"><li>• Paina -painiketta tarkistaaksesi onko näyttö PÄÄLLÄ -tilassa.</li><li>• Tarkista onko virtajohto liitetty oikein näyttöön ja pistorasiaan.</li></ul>
Virran merkkivalo palaa keltaisena eikä näytössä näy kuvaa	<ul style="list-style-type: none"><li>• Tarkista ovatko näyttö ja tietokone PÄÄLLÄ -tilassa.</li><li>• Varmista, että signaalikaapeli liitetty tiukasti näyttöön ja tietokoneeseen.</li><li>• Tarkista signaalikaapeli ja varmista, ettei yksikään nasta ole taipunut.</li><li>• Liitä tietokone toiseen käytettävissä olevaan näyttöön tarkistaaksesi toimiiko tietokone oikein.</li></ul>
Näytön kuva on liian vaalea tai tumma	<ul style="list-style-type: none"><li>• Säädä Contrast (Kontrasti) - ja Brightness (Kirkkaus) -asetuksia kuvaruutuvalikolla.</li></ul>
Näytön kuva ei ole keskitetty oikein tai oikean kokoinen	<ul style="list-style-type: none"><li>• Säädä kuva automaattisesti painamalla  -painiketta kaksi sekuntia.</li><li>• Säädä kuvaruutuvalikolla H-Position (H-sijainti) - tai V-Position (V-sijainti) -asetukset.</li></ul>
Näytön kuva hyppii tai kuvassa esiintyy aaltokuvioita	<ul style="list-style-type: none"><li>• Varmista, että signaalikaapeli liitetty tiukasti näyttöön ja tietokoneeseen.</li><li>• Siirrä elektronista häiriötä aiheuttavat laitteet kauemmaksi.</li></ul>
Näytön kuvassa on värivirheitä (valkoinen ei näytä valkoiselta)	<ul style="list-style-type: none"><li>• Tarkista signaalikaapeli ja varmista, ettei yksikään nasta ole taipunut.</li><li>• Nollaa näyttö kuvaruutuvalikolla.</li><li>• Säädä R/G/B-väriasetukset tai valitse kuvaruutuvalikolla Väriämpötila.</li></ul>
Näytön kuva on epäselvä tai sumea	<ul style="list-style-type: none"><li>• Säädä kuva automaattisesti painamalla  -painiketta kaksi sekuntia (Vain VGA-malli).</li><li>• Säädä Phase (Vaihe) - ja Clock (Kello) -asetuksia kuvaruutuvalikolla.</li></ul>
Ei ääntä tai ääni hiljainen (VN248HA /VN248QA)	<ul style="list-style-type: none"><li>• Varmista, että audiokaapeli on liitetty oikein näyttöön.</li><li>• Säädä sekä näytön että tietokoneen äänenvoimakkuutta.</li><li>• Varmista, että tietokoneen äänikortin ohjain on asennettu oikein ja aktivoitu.</li></ul>

## 3.4 Tuettu ajoitusluettelo

VESA/IBM-tilat tukevat ajoitusta

Resoluutio	Virkistystaajuus	Vaakataajuus
640 x 350	70Hz	31,469KHz
640 x 480	60Hz	31,469KHz
640 x 480	67Hz	35KHz
640 x 480	75Hz	37,5KHz
720 x 400	70Hz	31,469KHz
800 x 600	56Hz	35,156KHz
800 x 600	60Hz	37,879KHz
800 x 600	72Hz	48,077KHz
800 x 600	75Hz	46,875KHz
848 x 480	60Hz	31,02KHz
1024 x 768	60Hz	48,363KHz
1024 x 768	70Hz	56,476KHz
1024 x 768	75Hz	60,023KHz
1152 x 864	75Hz	67,5KHz
1280 x 720	60Hz	44,772KHz
1280 x 800	60Hz	49,702KHz
1280 x 960	60Hz	60KHz
1280 x 1024	60Hz	63,981KHz
1280 x 1024	75Hz	79,976KHz
1366 x 768	60Hz	47,712KHz
1440 x 900	60Hz	55,935KHz
1680 x 1050	60Hz	65,29KHz
1680 x 1050	60Hz	64,674KHz
1920 x 1080	60Hz	67,5KHz
1920 x 1080	60Hz	66,587 KHz

HDMI 1.3 CEA-861 -muodot tukevat ajoitusta

Resoluutio	Virkistystaajuus	Vaakataajuus
640 x 480P	59,94 / 60Hz	31,469 / 31,5 KHz
720 x 480P	59,94 / 60Hz	31,469 / 31,5 KHz
720 x 576P	50Hz	31,25KHz
1280 x 720P	50Hz	37,5KHz
1280 x 720P	59,94 / 60Hz	44,955 / 45KHz
1440 x 480P	59,94 / 60Hz	31,469 / 31,5 KHz
1440 x 576P	50Hz	31,25KHz
1920 x 1080i	50Hz	28,125KHz
1920 x 1080i	59,94 / 60Hz	33,716 / 33,75KHz
1920 x 1080P	30 HZ	33,75 KHz
1920 x 1080P	50Hz	56,25KHz
1920 x 1080P	59,94 / 60Hz	67,433 / 67,5KHz

\* Tilat, joita ei ole luetteltu yllä olevissa taulukoissa, eivät ehkä ole tuettuja. Optimaalisen tarkkuuden saavuttamiseksi suosittelemme valitsemaan tilan, joka on mainittu yllä olevissa taulukoissa.